









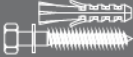

	Tasselli universali in nylon	72
	Tasselli universali in nylon con viti	73
	Tasselli in nylon e in polipropilene	76
	Tasselli in nylon con viti	80
	Tasselli in nylon con pitoneria a legno con battuta	82
	Tasselli in nylon con viti TE	83
	Tasselli in nylon con pitoneria	84
	Tasselli in acciaio con pitoneria	86
	Tasselli in lega di zinco a percussione	88
	Rondella per il fissaggio di pannelli isolanti	88
	Tasselli per pannelli isolanti	89
	Box di tasselli in nylon (serie SE)	90
	Espositore da banco per articoli SE	92
	Stop & Go - Fermaporte magnetico	92

# JC 01

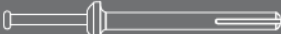
## Tassello Universale in Nylon, in scatola



Codice Articolo	Misura tassello Ø x Lt (mm)	Pz. confezione	Pz. imballo
JC 01 05 025	5 x 25	200	10.000
JC 01 06 030	6 x 30	100	5.000
JC 01 08 040	8 x 40	100	5.000
JC 01 10 050	10 x 50	50	2.500
JC 01 12 060	12 x 60	25	1.250
JC 01 14 070	14 x 70	25	1.250

### Descrizione

Tassello **Universale in nylon** per fissaggi leggeri.  
Confezione: **in scatola**

### Confezione



# JC 00

## Tassello Universale in Nylon, confezione industriale



Codice Articolo	Misura tassello Ø x Lt (mm)	Pz. imballo
JC 00 05 025	5 x 25	30.000
JC 00 06 030	6 x 30	20.000
JC 00 08 040	8 x 40	5.000
JC 00 10 050	10 x 50	2.500
JC 00 12 060	12 x 60	1.500
JC 00 14 070	14 x 70	1.000

### Descrizione

Tassello **Universale in nylon** per fissaggi leggeri.  
Confezione: **industriale**

### Confezione



# JC 02

## Tassello Universale in Nylon con vite TPS per truciolare, in scatola



**PZ 2** | **PZ 3**  
Ø 3,5 - 4 - 5 | Ø 6

Codice Articolo	Misura tassello Ø x Lt (mm)	Misura vite Ø x Lv (mm)	Pz. confezione	Pz. imballo
JC 02 05 025	5 x 25	3,5 x 30	200	10.000
JC 02 06 030	6 x 30	4 x 40	100	5.000
JC 02 08 040	8 x 40	5 x 50	50	2.500
JC 02 10 050	10 x 50	6 x 60	25	1.250

### Descrizione

Tassello **Universale in nylon** con vite Testa Piana Svasata per truciolare, in acciaio cementato, **zincata (esente da CrVI)**.

Confezione: **in scatola**

### Confezione



### Box ed Espositore da banco



Disponibile anche in pratico Box di plastica con manico (art. **SE03** - pag. 91), e completo di espositore da banco (art. **EXP04** - pag. 92).

# JC 03

## Tassello Universale in Nylon con vite TPS per truciolare, in bustina da 10 pezzi

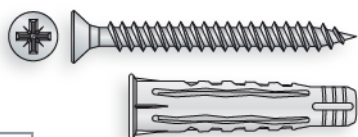

**PZ 2** | **PZ 3**  
Ø 3,5 - 4 - 5 | Ø 6

Codice Articolo	Misura tassello Ø x Lt (mm)	Misura vite Ø x Lv (mm)	Pz. per bustina	Bustine per imballo
JC 03 05 025	5 x 25	3,5 x 30	10	100
JC 03 06 030	6 x 30	4 x 40	10	100
JC 03 08 040	8 x 40	5 x 50	10	50
JC 03 10 050	10 x 50	6 x 60	10	50

### Descrizione

Tassello **Universale in nylon** con vite Testa Piana Svasata per truciolare, in acciaio cementato, **zincata (esente da CrVI)**.

Confezione: **bustine da 10 pezzi**

### Confezione



# JC 04

## Tassello Universale in Nylon con vite TCfR per truciolare, in scatola

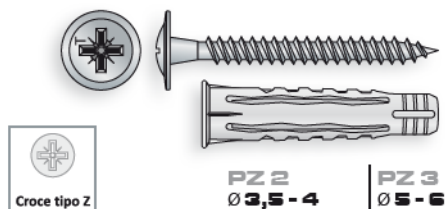

Codice Articolo	Misura tassello Ø x Lt (mm)	Misura vite Ø x Lv (mm)	Pz. confezione	Pz. imballo
JC 04 05 025	5 x 25	3,5 x 30	100	1.000
JC 04 06 030	6 x 30	4 x 40	100	1.000
JC 04 08 040	8 x 40	5 x 50	50	500
JC 04 10 050	10 x 50	6 x 60	50	500

# JC 05



## Tassello Universale in Nylon con vite TPS in Acciaio INOX A2 per truciolare, in scatola



Codice Articolo	Misura tassello Ø x Lt (mm)	Misura vite Ø x Lv (mm)	Pz. confezione	Pz. imballo
JC 05 05 025	5 x 25	3,5 x 30	200	10.000
JC 05 06 030	6 x 30	4 x 40	100	5.000
JC 05 08 040	8 x 40	5 x 50	50	2.500
JC 05 10 050	10 x 50	6 x 60	25	1.250

# JC 06

## Tassello Universale in Nylon con vite TE a legno, in scatola

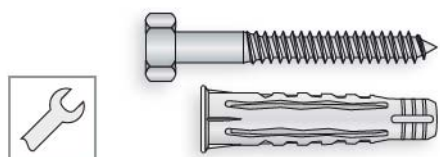

Codice Articolo	Misura tassello Ø x Lt (mm)	Misura vite Ø x Lv (mm)	Pz. confezione	Pz. imballo
JC 06 10 050	10 x 50	6 x 60	50	500
JC 06 12 060	12 x 60	8 x 70	50	500
JC 06 14 070	14 x 70	10 x 80	50	500

### Descrizione

Tassello **Universale in nylon** con:

**JC 04** - Vite Testa Cilindrica falsa Rondella per truciolare, impronta a Croce tipo Z, in acciaio zincato;

**JC 05** - Vite Testa Piana Svasata per truciolare, impronta a Croce tipo Z, in **Acciaio INOX A2**;

**JC 06** - Vite Testa Esagonale a legno, in acciaio zincato.

### Utilizzo (vedere anche tabella a lato)







Per fissaggi leggeri e veloci di tipo universale, è adatto per fissaggi:

- **su materiali pieni** (calcestruzzo, mattone pieno), tramite espansione ad avvitamento;
- **su mattoni forati**, tramite annodamento dei settori che lo compongono (per diametri 12 e 14 solo mattone forato con intonaco);
- **su cartongesso**, tramite annodamento dei settori che lo compongono (solo per diametri 5, 6 e 8).

### Confezione



Informazioni per il montaggio dei Tasselli Universali codice JC

Diametro Tassello	Cartongesso	Mattone Forato	Mattone Forato con Intonaco	Mattone Pieno	Calcestruzzo
					
∅ 5	✓	✓	✓	✓	✓
∅ 6	✓	✓	✓	✓	✓
∅ 8	✓	✓	✓	✓	✓
∅ 10	solo per fissaggi passanti di elementi rigidi di spessore minimo 10 mm	✓	✓	✓	✓
∅ 12	solo per fissaggi passanti di elementi rigidi di spessore minimo 10 mm	solo per fissaggi passanti di elementi rigidi di spessore minimo 10 mm	✓	✓	✓
∅ 14	solo per fissaggi passanti di elementi rigidi di spessore minimo 15 mm	solo per fissaggi passanti di elementi rigidi di spessore minimo 15 mm	✓	✓	✓

# AX

## Tasselli in nylon con bordo

### AX 01 - in scatola



Codice Articolo	Misura tassello Ø x Lt (mm)	Pz. confezione	Pz. imballo
AX 01 05 025	5 x 25	200	10.000
AX 01 06 030	6 x 30	100	5.000
AX 01 08 040	8 x 40	100	5.000
AX 01 10 050	10 x 50	50	2.500

Confezione



### AX 30 - in confezione da 1.000 pezzi

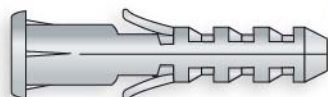

*Nuovo articolo*

Codice Articolo	Misura tassello Ø x Lt (mm)	Pz. confezione	Pz. imballo
AX 30 05 025	5 x 25	1.000	10.000
AX 30 06 030	6 x 30	1.000	10.000
AX 30 08 040	8 x 40	1.000	-
AX 30 10 050	10 x 50	1.000	-

Confezione



### AX 06 - in confezione industriale

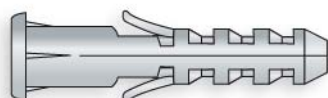

Codice Articolo	Misura tassello Ø x Lt (mm)	Pz. imballo
AX 06 05 025	5 x 25	20.000
AX 06 06 030	6 x 30	16.000
AX 06 08 040	8 x 40	5.000
AX 06 10 050	10 x 50	2.500

Confezione



Descrizione

Tassello in **nylon con bordo** per fissaggi leggeri.

AX 01 - in scatola

AX 30 - in confezione da 1.000 pezzi

AX 06 - in confezione industriale

# AX

## Tasselli in nylon senza bordo

### AX 02 - in scatola

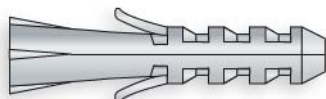

Confezione



Codice Articolo	Misura tassello Ø x Lt (mm)	Pz. confezione	Pz. imballo
AX 02 04 020	4 x 20	200	10.000
AX 02 05 025	5 x 25	200	10.000
AX 02 06 030	6 x 30	100	5.000
AX 02 07 030	7 x 30	100	5.000
AX 02 08 040	8 x 40	100	5.000
AX 02 10 050	10 x 50	50	2.500
AX 02 12 060	12 x 60	25	1.250
AX 02 14 080	14 x 75	25	250
AX 02 14 100	14 x 100	25	250
AX 02 16 080	16 x 80	20	200

### AX 31 - in confezione da 1.000 pezzi

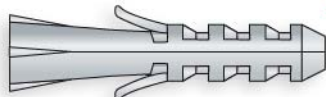

*Nuovo articolo*

Confezione



Codice Articolo	Misura tassello Ø x Lt (mm)	Pz. confezione	Pz. imballo
AX 31 04 020	4 x 20	1.000	10.000
AX 31 05 025	5 x 25	1.000	10.000
AX 31 06 030	6 x 30	1.000	10.000
AX 31 07 030	7 x 30	1.000	-
AX 31 08 040	8 x 40	1.000	-
AX 31 10 050	10 x 50	1.000	-
AX 31 12 060	12 x 60	1.000	-
AX 31 14 080	14 x 75	1.000	-
AX 31 14 100	14 x 100	1.000	-
AX 31 16 080	16 x 80	1.000	-

### AX 07 - in confezione industriale

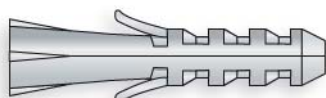

Confezione



Codice Articolo	Misura tassello Ø x Lt (mm)	Pz. imballo
AX 07 04 020	4 x 20	50.000
AX 07 05 025	5 x 25	30.000
AX 07 06 030	6 x 30	20.000
AX 07 07 030	7 x 30	15.000
AX 07 08 040	8 x 40	5.000
AX 07 10 050	10 x 50	4.000
AX 07 12 060	12 x 60	2.500
AX 07 14 080	14 x 75	1.000
AX 07 14 100	14 x 100	500
AX 07 16 080	16 x 80	500

Descrizione

Tassello in nylon senza bordo per fissaggi leggeri.

AX 02 - in scatola

AX 31 - in confezione da 1.000 pezzi

AX 07 - in confezione industriale

# AX

## Tasselli in polipropilene con bordo

### AX 03 - in scatola



Codice Articolo	Misura tassello $\varnothing \times Lt$ (mm)	Pz. confezione	Pz. imballo
AX 03 06 030	6 x 30	100	5.000
AX 03 08 040	8 x 40	100	5.000

Confezione



### AX 08 - in confezione industriale

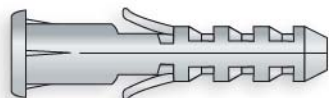

Codice Articolo	Misura tassello $\varnothing \times Lt$ (mm)	Pz. imballo
AX 08 06 030	6 x 30	20.000
AX 08 08 040	8 x 40	5.000

Confezione



Descrizione

Tassello in **polipropilene con bordo** per fissaggi leggeri.

**AX 03** - in scatola

**AX 08** - in confezione industriale



# AX

## Tasselli in polipropilene senza bordo

### AX 04 - in scatola

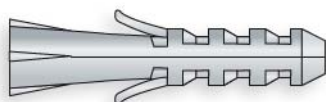

Codice Articolo	Misura tassello $\varnothing \times Lt$ (mm)	Pz. confezione	Pz. imballo
AX 04 14 080	14 x 75	25	250

Confezione



### AX 09 - in confezione industriale

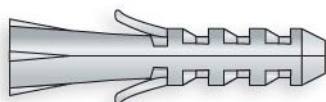

Codice Articolo	Misura tassello $\varnothing \times Lt$ (mm)	Pz. imballo
AX 09 14 080	14 x 75	1.000

Confezione



Descrizione

Tassello in **polipropilene senza bordo** per fissaggi leggeri.

AX 04 - in scatola

AX 09 - in confezione industriale

# AX

## Tasselli in nylon con bordo con vite TPS per truciolare

### AX 05 - in scatola

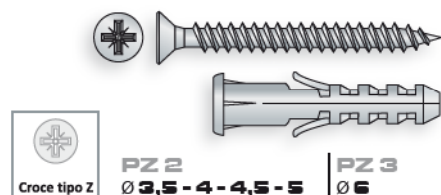

Codice Articolo	Misura tassello Ø x Lt (mm)	Misura vite Ø x Lv (mm)	Pz. confezione	Pz. imballo
AX 05 05 025	5 x 25	3,5 x 30	200	10.000
AX 05 06 030	6 x 30	4 x 40	100	5.000
AX 28 06 030	6 x 30	4,5 x 40	100	5.000
AX 05 08 040	8 x 40	5 x 50	50	2.500
AX 05 10 050	10 x 50	6 x 60	25	1.250

#### Descrizione

Tassello in **nylon con bordo** con vite Testa Piana Svasata in acciaio cementato, **zincata (esente da CrVI)** per truciolare.  
Confezione: **in scatola**

#### Utilizzo

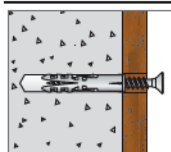

Per fissaggi leggeri su materiali pieni (calcestruzzo, mattoni pieni, ecc.).

#### Confezione



#### Box ed Espositore da banco



Disponibile anche in pratico Box di plastica con manico (art. SE02 - pag. 90), e completo di espositore da banco (art. EXP04 - pag. 92).

### AX 12 - in bustina da 10 pezzi

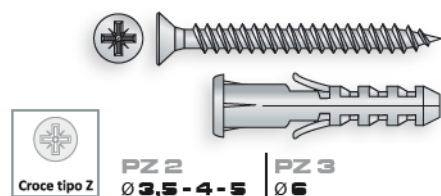

Codice Articolo	Misura tassello Ø x Lt (mm)	Misura vite Ø x Lv (mm)	Pz. per bustina	Bustine per imballo
AX 12 05 025	5 x 25	3,5 x 30	10	100
AX 12 06 030	6 x 30	4 x 40	10	100
AX 12 08 040	8 x 40	5 x 50	10	50
AX 12 10 050	10 x 50	6 x 60	10	50

#### Descrizione

Tassello in **nylon con bordo** con vite Testa Piana Svasata in acciaio cementato, **zincata (esente da CrVI)** per truciolare.  
Confezione: **bustine da 10 pezzi**

#### Utilizzo

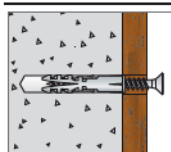

Per fissaggi leggeri su materiali pieni (calcestruzzo, mattoni pieni, ecc.).

#### Confezione



# AX

## Tasselli in nylon senza bordo con vite TPS per truciolare

### AX 10 - in scatola

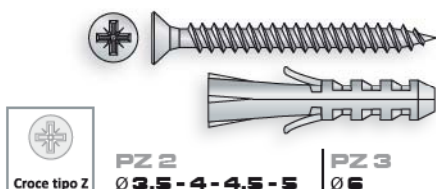

Codice Articolo	Misura tassello Ø x Lt (mm)	Misura vite Ø x Lv (mm)	Pz. confezione	Pz. imballo
AX 10 04 020	4 x 20	3,5 x 30	200	10.000
AX 10 05 025	5 x 25	3,5 x 30	200	10.000
AX 10 06 030	6 x 30	4 x 40	100	5.000
AX 25 06 030	6 x 30	4,5 x 40	100	5.000
AX 10 08 040	8 x 40	5 x 50	50	2.500
AX 10 10 050	10 x 50	6 x 60	25	1.250

#### Descrizione

Tassello in nylon senza bordo con vite Testa Piana Svasata in acciaio cementato, **zincata (esente da CrVI)** per truciolare.  
Confezione: **in scatola**

#### Utilizzo

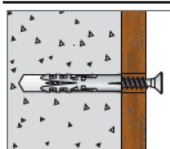

Per fissaggi leggeri su materiali pieni (calcestruzzo, mattoni pieni, ecc.).

#### Confezione



#### Box ed Espositore da banco



Disponibile anche in pratico Box di plastica con manico (art. **SE01** - pag. 90), e completo di espositore da banco (art. **EXP04** - pag. 92).

### AX 13 - in bustina da 10 pezzi

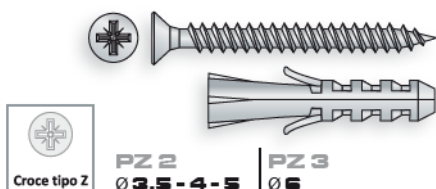

Codice Articolo	Misura tassello Ø x Lt (mm)	Misura vite Ø x Lv (mm)	Pz. per bustina	Bustine per imballo
AX 13 04 020	4 x 20	3,5 x 30	10	100
AX 13 05 025	5 x 25	3,5 x 30	10	100
AX 13 06 030	6 x 30	4 x 40	10	100
AX 13 08 040	8 x 40	5 x 50	10	50
AX 13 10 050	10 x 50	6 x 60	10	50

#### Descrizione

Tassello in nylon senza bordo con vite Testa Piana Svasata in acciaio cementato, **zincata (esente da CrVI)** per truciolare.  
Confezione: **bustine da 10 pezzi**

#### Utilizzo

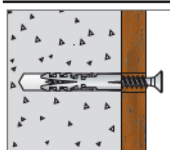

Per fissaggi leggeri su materiali pieni (calcestruzzo, mattoni pieni, ecc.).

#### Confezione



# LA 01

Tassello in nylon senza bordo 4x20, con vite a gancio ottonata, in bustine da 10 pezzi

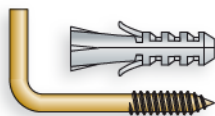

Codice Articolo	Misura tassello $\phi \times Lt$ (mm)	Misura vite $\phi \times Lv$ (mm)	Buste confezione	Buste imballo
LA 01 04 020	4 x 20	3 x 30	50	500

#### Descrizione

Tassello in **nylon** senza bordo 4 x 20, con vite a gancio ottonata.

Confezione: **bustine da 10 pezzi**

#### Utilizzo

Per il fissaggio di quadri ed elementi leggeri a parete.

#### Confezione



# MF - MG - MH - MJ

*Nuovo articolo*

Tassello in **nylon** con bordo completo di pitoneria a legno con battuta, in bustine da 10 pezzi

**MF 01 - con gancio corto**

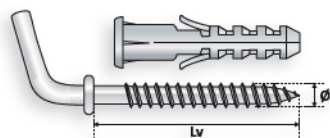

Codice Articolo	Misura tassello $\phi \times Lt$ (mm)	Misura vite $\phi \times Lv$ (mm)	Buste confezione	Buste imballo
MF 01 06 030*	6 x 30	4,5 x 35	10	200

\* disponibile da: Novembre 2010

**MG 01 - con gancio medio**

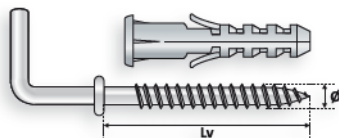

Codice Articolo	Misura tassello $\phi \times Lt$ (mm)	Misura vite $\phi \times Lv$ (mm)	Buste confezione	Buste imballo
MG 01 06 030*	6 x 30	4,5 x 35	10	200

\* disponibile da: Novembre 2010

**MH 01 - con occhio aperto**

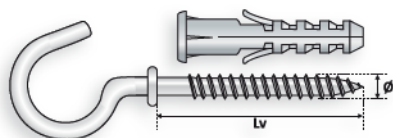

Codice Articolo	Misura tassello $\phi \times Lt$ (mm)	Misura vite $\phi \times Lv$ (mm)	Buste confezione	Buste imballo
MH 01 06 030*	6 x 30	4,5 x 35	10	200

\* disponibile da: Novembre 2010

**MJ 01 - con occhio chiuso**

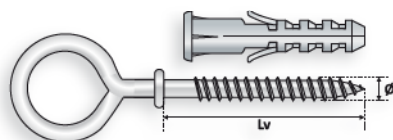

Codice Articolo	Misura tassello $\phi \times Lt$ (mm)	Misura vite $\phi \times Lv$ (mm)	Buste confezione	Buste imballo
MJ 01 06 030*	6 x 30	4,5 x 35	10	200

\* disponibile da: Novembre 2010

#### Descrizione

Tassello in **nylon** con bordo, con pitoneria a legno con battuta.

**MF 01** - con vite a Gancio Corto;

**MG 01** - con vite a Gancio Medio;

**MH 01** - con vite ad Occhio aperto;

**MJ 01** - con vite ad Occhio chiuso;

Confezione: **bustine da 10 pezzi**

#### Confezione



# AZ

## Tassello senza bordo con vite a legno TE in acciaio cementato, zincata

### AZ 01 - nylon senza bordo

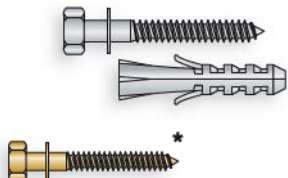

\* in consegna con finitura zincata gialla fino ad esaurimento scorte.

Codice Articolo	Misura tassello Ø x Lt (mm)	Misura vite Ø x Lv (mm)	Pz. confezione	Pz. imballo
AZ 01 08 040	8 x 40	6 x 50	100	1.000
AZ 01 10 050	10 x 50	7 x 65	50	500
AZ 01 12 060	12 x 60	8 x 70	50	500
AZ 01 14 080	14 x 75	10 x 100	50	500
AZ 01 14 100	14 x 100	10 x 120	25	250
AZ 01 16 080	16 x 80	12 x 100	25	250

### AZ 02 - eltex senza bordo

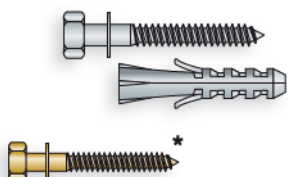

\* in consegna con finitura zincata gialla fino ad esaurimento scorte.

Codice Articolo	Misura tassello Ø x Lt (mm)	Misura vite Ø x Lv (mm)	Pz. confezione	Pz. imballo
AZ 02 14 080	14 x 75	10 x 100	50	500

#### Descrizione

Tassello senza bordo, con vite a legno Testa Esagonale in acciaio cementato, **zincata (esente da CrVI)** e rondella.

AZ 01 - in nylon

AZ 02 - in eltex

#### Confezione



# BV

## BV 01 - Tassello in nylon con dado conico



Codice Articolo	Misura tassello Ø x Lt (mm)	Pz. confezione	Pz. imballo
BV 01 12 070	12 x 70	100	1.000
BV 01 14 075	14 x 75	50	500

### BV 02 - con vite Testa Esagonale

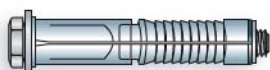

Codice Articolo	Misura tassello Ø x Lt (mm)	Misura vite M x Lv (mm)	Pz. confezione	Pz. imballo
BV 02 12 070	12 x 70	M8 x 80	100	1.000
BV 02 14 075	14 x 75	M10 x 80	50	500

#### Descrizione

BV 01 - Tassello in nylon con dado conico in acciaio zincato (**esente da CrVI**).

BV 02 - Tassello in nylon con dado in acciaio zincato (**esente da CrVI**), completo di vite Testa Esagonale classe 4.8

#### Utilizzo

Per fissaggi su calcestruzzo, e su supporti a struttura interna non omogenea come mattoni semiforati o forati.

#### Confezione



# AY

## AY 01 - Tassello in nylon con vite e rondella in acciaio zincato

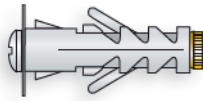

Codice Articolo	Misura tassello Ø x Lt (mm)	Misura vite M x Lv (mm)	Pz. confezione	Pz. imballo
AY 01 09 040	9 x 40	M4 x 50	200	2.000
AY 01 12 045	12 x 45	M5 x 50	100	1.000

## AY 02 - con gancio corto

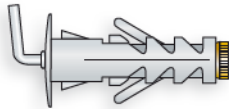

Codice Articolo	Misura tassello Ø x Lt (mm)	Misura vite M x Lv (mm)	Pz. confezione	Pz. imballo
AY 02 09 040	9 x 40	M4 x 43	200	2.000
AY 02 12 045	12 x 45	M5 x 48	100	1.000

## AY 03 - con gancio medio

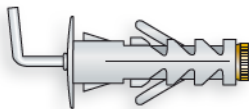

Codice Articolo	Misura tassello Ø x Lt (mm)	Misura vite M x Lv (mm)	Pz. confezione	Pz. imballo
AY 03 09 040	9 x 40	M4 x 43	200	2.000
AY 03 12 045	12 x 45	M5 x 48	100	1.000

## AY 04 - con gancio lungo

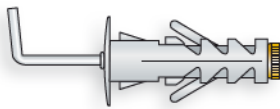

Codice Articolo	Misura tassello Ø x Lt (mm)	Misura vite M x Lv (mm)	Pz. confezione	Pz. imballo
AY 04 09 040	9 x 40	M4 x 43	200	2.000
AY 04 12 045	12 x 45	M5 x 48	100	1.000

## AY 05 - con rondella e doppia vite in acciaio zincato

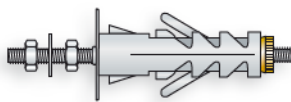

Codice Articolo	Misura tassello Ø x Lt (mm)	Misura vite M x Lv (mm)	Pz. confezione	Pz. imballo
AY 05 09 040	9 x 40	M4 x 43	100	1.000
AY 05 12 045	12 x 45	M5 x 48	50	500

## AY 06 - con occhio aperto

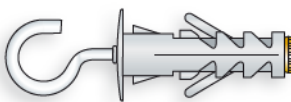

Codice Articolo	Misura tassello Ø x Lt (mm)	Misura vite M x Lv (mm)	Pz. confezione	Pz. imballo
AY 06 09 040	9 x 40	M4 x 43	100	1.000
AY 06 12 045	12 x 45	M5 x 48	100	1.000

## AY 07 - con occhio chiuso

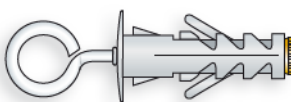

Codice Articolo	Misura tassello Ø x Lt (mm)	Misura vite M x Lv (mm)	Pz. confezione	Pz. imballo
AY 07 09 040	9 x 40	M4 x 43	100	1.000
AY 07 12 045	12 x 45	M5 x 48	100	1.000

**Descrizione**  
 Tassello in nylon e dadino conico:  
**AY 01** - con vite M4/M5 testa svasata con calotta con impronta combinata Croce tipo Z/Taglio, e rondella in acciaio zincato;  
**AY 02** - con rondella fissa e gancio corto M4/M5;  
**AY 03** - con rondella fissa e con gancio medio M4/M5;  
**AY 04** - con rondella fissa e con gancio lungo M4/M5;  
**AY 05** - con rondella e doppia vite in acciaio zincato M4/M5;  
**AY 06** - con rondella fissa e con occhio aperto M4/M5;  
**AY 07** - con rondella fissa e con occhio chiuso M4/M5.

**Utilizzo**



Di grande versatilità, per fissaggi leggeri e medio leggeri di elementi vari (anche pensili) su supporto in mattone pieno, semiforato, blocchi laterizi forati, in calcestruzzo, gesso e su pannellature in legno; dotato di alette antirotazione.

**Confezione**



# AY

*Serie prolungata*

## AY 08 - Tassello in nylon con vite e rondella in acciaio zincato

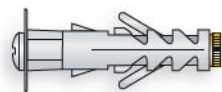

Codice Articolo	Misura tassello $\varnothing \times Lt$ (mm)	Misura vite $M \times Lv$ (mm)	Pz. confezione	Pz. imballo
AY 08 09 050	9 x 50	M4 x 60	100	1.000
AY 08 12 057	12 x 57	M5 x 65	100	1.000

## AY 09 - con gancio corto

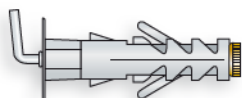

Codice Articolo	Misura tassello $\varnothing \times Lt$ (mm)	Misura vite $M \times Lv$ (mm)	Pz. confezione	Pz. imballo
AY 09 09 050	9 x 50	M4 x 60	100	1.000
AY 09 12 057	12 x 57	M5 x 65	100	1.000

## AY 10 - con gancio medio

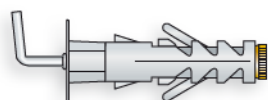

Codice Articolo	Misura tassello $\varnothing \times Lt$ (mm)	Misura vite $M \times Lv$ (mm)	Pz. confezione	Pz. imballo
AY 10 09 050	9 x 50	M4 x 60	100	1.000
AY 10 12 057	12 x 57	M5 x 65	100	1.000

## AY 11 - con occhiolo aperto

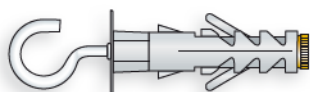

Codice Articolo	Misura tassello $\varnothing \times Lt$ (mm)	Misura vite $M \times Lv$ (mm)	Pz. confezione	Pz. imballo
AY 11 09 050	9 x 50	M4 x 60	100	1.000
AY 11 12 057	12 x 57	M5 x 65	50	500

## AY 12 - con occhiolo chiuso

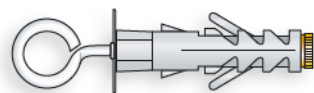

Codice Articolo	Misura tassello $\varnothing \times Lt$ (mm)	Misura vite $M \times Lv$ (mm)	Pz. confezione	Pz. imballo
AY 12 09 050	9 x 50	M4 x 60	100	1.000
AY 12 12 057	12 x 57	M5 x 65	50	500

### Descrizione

Tassello in nylon con prolunga e dadino conico:

**AY 08** - con vite M4/M5 testa svasata con calotta con impronta combinata Croce tipo Z/Taglio, e rondella in acciaio zincato;

**AY 09** - con gancio corto;

**AY 10** - con gancio medio;

**AY 11** - con occhiolo aperto;

**AY 12** - con occhiolo chiuso.

### Utilizzo

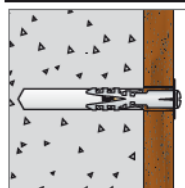

Di grande versatilità, la particolare forma prolungata permette di eseguire anche fissaggi passanti; idoneo per ancoraggi leggeri e medio leggeri di elementi vari (anche pensili); dotato di alette antirotazione.

### Confezione



# DY

## DY 01 - Tassello in acciaio zincato con vite e rondella



Codice Articolo	Misura tassello Ø x Lt (mm)	Misura vite M x Lv (mm)	Pz. confezione	Pz. imballo
DY 01 08 035	8 x 35	M4 x 50	200	2.000
DY 01 09 040	9 x 40	M5 x 55	100	1.000

## DY 02 - con gancio corto

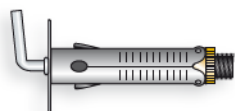

Codice Articolo	Misura tassello Ø x Lt (mm)	Misura vite M x Lv (mm)	Pz. confezione	Pz. imballo
DY 02 08 035	8 x 35	M4 x 43	200	2.000
DY 02 09 040	9 x 40	M5 x 48	100	1.000

## DY 03 - con gancio medio

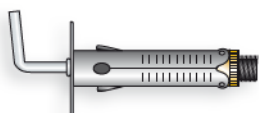

Codice Articolo	Misura tassello Ø x Lt (mm)	Misura vite M x Lv (mm)	Pz. confezione	Pz. imballo
DY 03 08 035	8 x 35	M4 x 43	200	2.000
DY 03 09 040	9 x 40	M5 x 48	100	1.000

## DY 04 - con gancio lungo

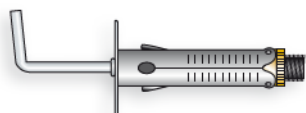

Codice Articolo	Misura tassello Ø x Lt (mm)	Misura vite M x Lv (mm)	Pz. confezione	Pz. imballo
DY 04 08 035	8 x 35	M4 x 43	200	2.000
DY 04 09 040	9 x 40	M5 x 48	100	1.000

## DY 05 - con doppia vite

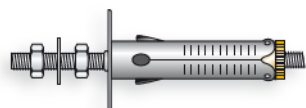

Codice Articolo	Misura tassello Ø x Lt (mm)	Misura vite M x Lv (mm)	Pz. confezione	Pz. imballo
DY 05 08 035	8 x 35	M4 x 43	100	1.000
DY 05 09 040	9 x 40	M5 x 48	100	1.000

## DY 06 - con occhiolo aperto

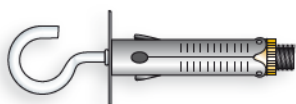

Codice Articolo	Misura tassello Ø x Lt (mm)	Misura vite M x Lv (mm)	Pz. confezione	Pz. imballo
DY 06 08 035	8 x 35	M4 x 43	100	1.000
DY 06 09 040	9 x 40	M5 x 48	100	1.000

## DY 07 - con occhiolo chiuso

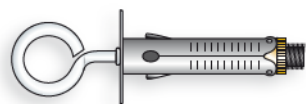

Codice Articolo	Misura tassello Ø x Lt (mm)	Misura vite M x Lv (mm)	Pz. confezione	Pz. imballo
DY 07 08 035	8 x 35	M4 x 43	100	1.000
DY 07 09 040	9 x 40	M5 x 48	100	1.000

### Descrizione

Tassello e rondella in acciaio zincato, con dadino conico:

**DY 01** - con vite M4/M5 testa svasata con calotta con impronta combinata Croce tipo Z/Taglio;

**DY 02** - con gancio corto;

**DY 03** - con gancio medio;

**DY 04** - con gancio lungo;

**DY 05** - con doppia vite, due dadini e due rondelle;

**DY 06** - con occhiolo aperto;

**DY 07** - con occhiolo chiuso.

### Utilizzo

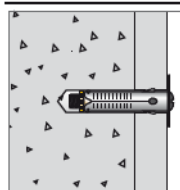

Di grande versatilità, per fissaggi leggeri e medio leggeri di elementi vari (anche pensili) su supporti in mattone pieno, semipieno, in calcestruzzo, gesso e su pannellature in legno; dotato di alette antirrotazione.

### Confezione





# DY

*Serie prolungata*

## DY 08 - Tassello in acciaio zincato con vite e rondella



Codice Articolo	Misura tassello Ø x Lt (mm)	Misura vite M x Lv (mm)	Pz. confezione	Pz. imballo
DY 08 09 050	9 x 50	M5 x 65	100	1.000

## DY 09 - con gancio corto



Codice Articolo	Misura tassello Ø x Lt (mm)	Misura vite M x Lv (mm)	Pz. confezione	Pz. imballo
DY 09 09 050	9 x 50	M5 x 65	100	1.000

## DY 10 - con occhiolo chiuso

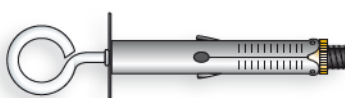

Codice Articolo	Misura tassello Ø x Lt (mm)	Misura vite M x Lv (mm)	Pz. confezione	Pz. imballo
DY 10 09 050	9 x 50	M5 x 65	100	1.000

### Descrizione

Tassello con prolunga, rondella in acciaio zincato e dadino conico:

**DY 08** - con vite M5 Testa Svasata con calotta con impronta combinata Croce tipo Z/Taglio;

**DY 09** - con gancio corto M5;

**DY 10** - con occhiolo chiuso M5.

### Utilizzo

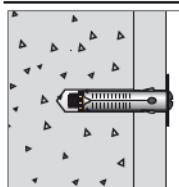

Di grande versatilità, la particolare forma prolungata permette di eseguire anche fissaggi passanti; idoneo per ancoraggi leggeri e medio leggeri di elementi vari (anche pensili); dotato di alette antirotazione.

### Confezione



# DY

## DY 13 - Tassello in acciaio zincato Ø 6, con vite TGS M3



Codice Articolo	Misura tassello Ø x Lt (mm)	Misura vite M x Lv (mm)	Pz. confezione	Pz. imballo
DY 13 06 030	6 x 30	M3 x 30	200	2.000

## DY 14 - con gancio corto



Codice Articolo	Misura tassello Ø x Lt (mm)	Misura vite M x Lv (mm)	Pz. confezione	Pz. imballo
DY 14 06 030	6 x 30	M3 x 30	200	2.000

## DY 15 - con occhiolo aperto



Codice Articolo	Misura tassello Ø x Lt (mm)	Misura vite M x Lv (mm)	Pz. confezione	Pz. imballo
DY 15 06 030	6 x 30	M3 x 30	200	2.000

## DY 16 - con occhiolo chiuso

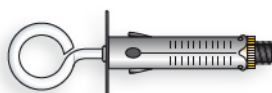

Codice Articolo	Misura tassello Ø x Lt (mm)	Misura vite M x Lv (mm)	Pz. confezione	Pz. imballo
DY 16 06 030	6 x 30	M3 x 30	200	2.000

### Descrizione

Tassello acciaio zincato Ø 6, con rondella e dadino conico:

**DY 13** - con vite Testa a Goccia di Segò M3;

**DY 14** - con gancio corto M3;

**DY 15** - con occhiolo aperto M3;

**DY 16** - con occhiolo chiuso M3.

### Confezione



# DM 01

## Tassello in lega di zinco a percussione con chiodo



Codice Articolo	Misura tassello $\varnothing \times Lt$ (mm)	Pz. confezione	Pz. imballo
<b><math>\varnothing 5</math></b>			
DM 01 05 022	5 x 22	200	2.000
<b><math>\varnothing 6</math></b>			
DM 01 06 020	6 x 20	200	2.000
DM 01 06 030	6 x 30	200	2.000
DM 01 06 040	6 x 40	200	2.000
DM 01 06 050	6 x 50	200	2.000
DM 01 06 065	6 x 65	100	1.000

### Descrizione

Tassello in lega di zinco a percussione, con chiodo in acciaio zincato.

### Utilizzo

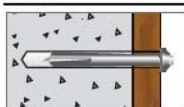

Per il fissaggio a percussione, tramite un chiodo premontato in acciaio zincato.

### Confezione



# LU 01

## Rondella in acciaio prezincato $\varnothing 70$ mm con foro svasato, per il fissaggio di pannelli isolanti

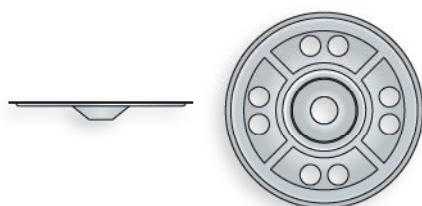

Codice Articolo	Misura rondella $\varnothing \text{ int } \times \varnothing \text{ est } \times \text{ Spess. (mm)}$	Pz. confezione	Pz. imballo
LU 01 06 070	6,5 x 70 x 0,7	100	1.000
LU 01 09 070	9 x 70 x 0,7	100	1.000

### Descrizione

Rondella in acciaio zincato (**spessore 0,7 mm**) per fissaggio di pannelli isolanti,  
**LU 01 06 070** - foro interno  $\varnothing 6,5$  mm  
**LU 01 09 070** - foro interno  $\varnothing 9$  mm  
 Disponibile a richiesta in Acciaio Inox A2 (quantità e tempi di consegna da concordare).

### Utilizzo

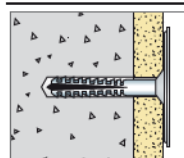

Per il fissaggio di pannelli isolanti con viti o con tasselli.

### Confezione



# LY 01

*Nuovo articolo*

## Rondella in acciaio prezincato $\varnothing 70$ mm con foro piatto, per il fissaggio di pannelli isolanti

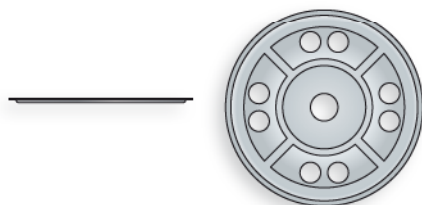

Codice Articolo	Misura rondella $\varnothing \text{ int } \times \varnothing \text{ est } \times \text{ Spess. (mm)}$	Pz. confezione	Pz. imballo
LY 01 65 070	6,5 x 70 x 0,7	100	1.000
LY 01 90 070	9 x 70 x 0,7	100	1.000

### Descrizione

Rondella in acciaio zincato (**spessore 0,7 mm**) per fissaggio di pannelli isolanti,  
**LY 01 65 070** - foro interno  $\varnothing 6,5$  mm  
**LY 01 90 070** - foro interno  $\varnothing 9$  mm  
 Disponibile a richiesta in Acciaio Inox A2 (quantità e tempi di consegna da concordare).

### Utilizzo

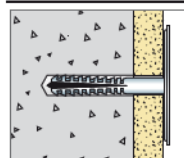

Per il fissaggio di pannelli isolanti con viti o con tasselli.

### Confezione



# BM 01

## Tassello in polipropilene con chiodo in polistirene



Codice Articolo	Misura tassello Ø x Lt (mm)	Spessore fissabile min - max (mm)	Pz. imballo
BM 01 10 070	10 x 70	20 - 40	200
BM 01 10 090	10 x 90	40 - 60	200
BM 01 10 110	10 x 110	60 - 80	200
BM 01 10 130	10 x 130	70 - 100	200

### Descrizione

Tassello in polipropilene con chiodo in polistirene, disco diametro 50mm.

### Utilizzo

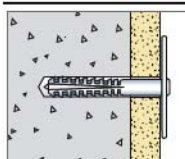

Per il fissaggio di pannelli isolanti, con espansione forzata con chiodo, su supporti in calcestruzzo o su mattoni forati.

### Confezione



# JL 01

## Tassello in polipropilene con chiodo in nylon caricato con fibra di vetro



Codice Articolo	Misura tassello Ø x Lt (mm)	Spessore fissabile min - max (mm)	Pz. imballo
JL 01 10 150	10 x 150	30 - 90	200
JL 01 10 180	10 x 180	60 - 120	200
JL 01 10 210	10 x 210	90 - 150	100
JL 01 10 240	10 x 240	120 - 180	100

### Descrizione

Tassello in polipropilene con chiodo in nylon caricato con fibra di vetro, disco diametro 58 mm.

### Utilizzo

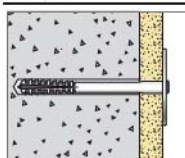

Per il fissaggio di pannelli isolanti, con espansione forzata con chiodo, su supporti in calcestruzzo o su mattoni forati.

### Confezione



# BN 01

## Tassello in polipropilene additivato con disco Ø 40 mm



Codice Articolo	Misura tassello Ø x Lt (mm)	Spessore fissabile min - max (mm)	Pz. imballo
BN 01 08 085	8 x 85	20 - 50	1.000

### Descrizione

Tassello in polipropilene additivato, disco diametro 40 mm.

### Utilizzo

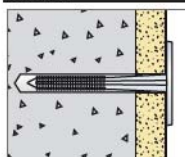

Per il fissaggio a percussione di pannelli isolanti su supporti in calcestruzzo.

### Confezione



# SE 01

Tasselli in nylon senza bordo con vite Testa Piana Svasata, in **BOX 440 pz.**



Codice Articolo	Pz. per box	Box per imballo
SE 01 00 440	440	6

Imballo



Imballo per 6 box.

## Descrizione

Tasselli in nylon senza bordo con vite TPS per truciolare zincata, in pratico contenitore in plastica con manico.  
**Totale pezzi contenuti: 440 (tasselli + viti)**

### Contenuto della confezione:

100 tasselli (Ø 5 x 25) + 100 viti (Ø 3,5 x 30);  
70 tasselli (Ø 6 x 30) + 70 viti (Ø 4 x 40);  
30 tasselli (Ø 8 x 40) + 30 viti (Ø 5 x 50);  
20 tasselli (Ø 10 x 50) + 20 viti (Ø 6 x 60).

## Contenuto del BOX:

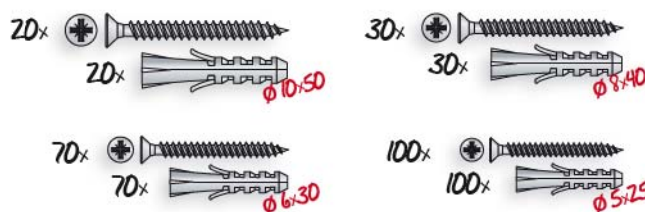

# SE 02

Tasselli in nylon con bordo con vite Testa Piana Svasata, in **BOX 420 pz.**



Codice Articolo	Pz. per box	Box per imballo
SE 02 00 420	420	6

Imballo



Imballo per 6 box.

## Descrizione

Tasselli in nylon con bordo con vite TPS per truciolare zincata, in pratico contenitore in plastica con manico.  
**Totale pezzi contenuti: 420 (tasselli + viti)**

### Contenuto della confezione:

100 tasselli (Ø 5 x 25) + 100 viti (Ø 3,5 x 30);  
60 tasselli (Ø 6 x 30) + 60 viti (Ø 4 x 40);  
30 tasselli (Ø 8 x 40) + 30 viti (Ø 5 x 50);  
20 tasselli (Ø 10 x 50) + 20 viti (Ø 6 x 60).

## Contenuto del BOX:

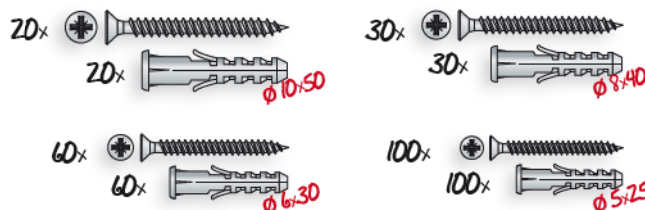

# SE 03

*Nuovo articolo*

Tasselli in Nylon **UNIVERSALI** con viti Testa Piana Svasata, in **BOX 370 pz.**



Codice Articolo	Pz. per box	Box per imballo
SE 03 00 370	370	6

Imballo

Imballo per 6 box.



## Descrizione

Tasselli in nylon **UNIVERSALI** con vite TPS per truciolare zincata, in pratico contenitore in plastica con manico.

**Totale pezzi contenuti: 370 (tasselli + viti)**

### Contenuto della confezione:

100 tasselli ( $\varnothing$  5 x 25) + 100 viti ( $\varnothing$  3,5 x 30);

50 tasselli ( $\varnothing$  6 x 30) + 50 viti ( $\varnothing$  4 x 40);

25 tasselli ( $\varnothing$  8 x 40) + 25 viti ( $\varnothing$  5 x 50);

10 tasselli ( $\varnothing$  10 x 50) + 10 viti ( $\varnothing$  6 x 60).

## Contenuto del BOX:

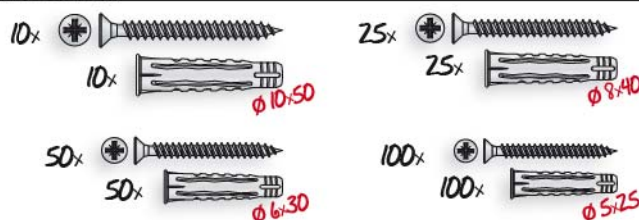

# SE 11

Tasselli in nylon assortiti, in **BOX 266 pz.**



Codice Articolo	Pz. per box	Box per imballo
SE 11 00 266	266	6

Imballo

Imballo per 6 box.



## Descrizione

Tasselli in nylon **assortiti** in pratico contenitore in plastica con manico.

**Totale pezzi contenuti: 266 (tasselli + viti)**

### Contenuto della confezione:

50 tasselli ( $\varnothing$  4 x 20) + 50 viti a gancio ottonate (3 x 30);

50 tasselli con bordo ( $\varnothing$  6 x 30) + 50 viti ( $\varnothing$  4 x 40);

25 tasselli con bordo ( $\varnothing$  8 x 40) + 25 viti ( $\varnothing$  5 x 50);

4 tasselli in nylon con vite e rondella ( $\varnothing$  9 x 40);

4 tasselli in nylon con gancio corto ( $\varnothing$  9 x 40);

4 tasselli in nylon con occhiolo aperto ( $\varnothing$  9 x 40);

4 tasselli in nylon con occhiolo chiuso ( $\varnothing$  9 x 40);

## Contenuto del BOX:

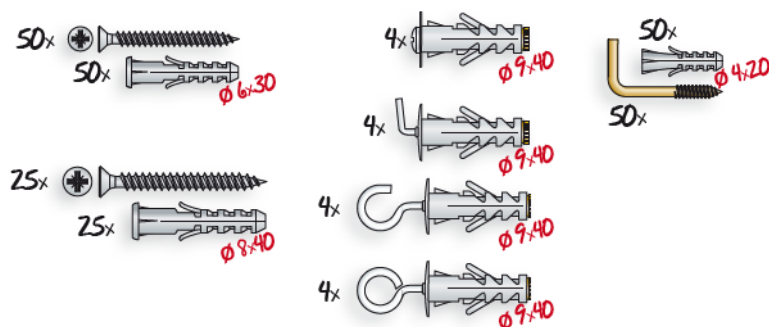

# EXP 04

## Espositore da banco per articoli SE



Codice Articolo	Contenuto	Misura B x b (cm)
EXP 04 01 001	18 x SE 01	50 x 25
EXP 04 01 002	18 x SE 02	50 x 25
EXP 04 01 003	18 x SE 11	50 x 25
<i>Nuovo articolo</i> EXP 04 01 004	18 x SE 03	50 x 25
EXP 04 11 001	6 x SE 01 + 6 x SE 02 + 6 x SE 11	50 x 25
<i>Nuovo articolo</i> EXP 04 11 002	6 x SE 02 + 6 x SE 03 + 6 x SE 11	50 x 25
<i>Nuovo articolo</i> EXP 04 11 003	6 x SE 01 + 6 x SE 03 + 6 x SE 11	50 x 25

### Descrizione

Espositore da banco fornito in **OMAGGIO** per l'acquisto di 18 box della stessa tipologia o assortiti.

# HG

# Stop&GO

## Fermaporte magnetico



Codice Articolo	Finitura	Pz. confezione	Pz. imballo
HG 01 45 037	Oro Lucido	1	6
HG 02 45 037	Oro Satinato	1	6
HG 03 45 037	Cromo Lucido	1	6
HG 04 45 037	Cromo Satinato	1	6
HG 05 45 037	Bronzato	1	6

### Descrizione

Fermaporte magnetico completo di accessori per il fissaggio a pavimento ed alla porta.

### Confezione



### Informazioni per il montaggio

